



SCHREIBER
Fabricant de bâches & chapiteaux
SINCE 1815

NL

PAGODE & PYRAMIDE

TECHNISCHE BESCHRIJVING

Luiksestraat, 52 - B-4710 Lontzen - Belgium
Deze technische fiche is de eigendom van Schreiber.
Alle rechten voorbehouden - Copyright © 2021



PAGODE & PYRAMIDE

TECHNISCHE BESCHRIJVING

1. PAGODE - Standaard maten

1.A Staal frame

3x3 STAAL

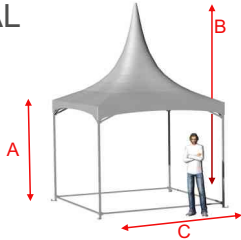

Standard afmetingen		Frame sectie
A Zijkanthoogte:	2.40m	40X40X2
B Nokhoogte:	4.67m	
C Afmetingen:	3.00 x 3.00m	
Vrije doorgang:	2.10m	Staande mensen: ±10 Zitplaatsen: ±6
Oppervlakte:	9m ²	Lansgte onderdeel: 3.00m

Mogelijkheid de zijkanthoogte op maat te krijgen.

4x4 STAAL

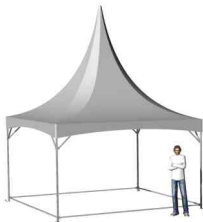

Standard afmetingen		Frame sectie
A Zijkanthoogte:	2.40m	40X40X2
B Nokhoogte:	5.45m	
C Afmetingen:	4.00 x 4.00m	
Vrije doorgang:	2.10m	Staande mensen: ±30 Zitplaatsen: ±10
Oppervlakte:	16m ²	Lansgte onderdeel: 4.00m

Mogelijkheid de zijkanthoogte op maat te krijgen.

1.B Aluminium frame

3x3 ALU



Standard afmetingen		Frame sectie
A Zijkanthoogte:	2.40m	68X68
B Nokhoogte:	4.70m	
C Afmetingen:	3.00 x 3.00m	
Vrije doorgang:	2.10m	Staande mensen: ±10 Zitplaatsen: ±6
Oppervlakte:	9m ²	Lansgte onderdeel: 2.91m

Mogelijkheid de zijkanthoogte op maat te krijgen.

4x4 ALU



Standard afmetingen		Frame sectie
A Zijkanthoogte:	2.40m	68X68
B Nokhoogte:	5.72m	
C Afmetingen:	4.00 x 4.00m	
Vrije doorgang:	2.10m	Staande mensen: ±30 Zitplaatsen: ±10
Oppervlakte:	16m ²	Lansgte onderdeel: 3.91m

Mogelijkheid de zijkanthoogte op maat te krijgen.

5x5 ALU



Standard afmetingen		Frame sectie
A Zijkanthoogte:	2.40m	68X68
B Nokhoogte:	6.30m	
C Afmetingen:	5.00 x 5.00m	
Vrije doorgang:	2.10m	Staande mensen: ±40 Zitplaatsen: ±20
Oppervlakte:	25m ²	Lansgte onderdeel: 4.91m

Mogelijkheid de zijkanthoogte op maat te krijgen.

PAGODE & PYRAMIDE

TECHNISCHE BESCHRIJVING

6x6 ALU



Standard afmetingen

A Zijkanthoogte:	2.40m
B Nokhoogte:	6.62m
C Afmetingen:	6.00 x 6.00m

Vrije doorgang: 2.10m

Oppervlakte: 36m²

Staande mensen: ±60

Zitplaatsen: ±30

Lansgte onderdeel: 5.89m

Frame sectie

111X48



Mogelijkheid de zijkanthoogte op maat te krijgen.

10x10 ALU

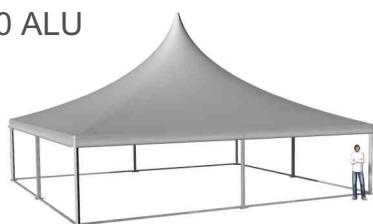

Standard afmetingen

A Zijkanthoogte:	2.40m
B Nokhoogte:	6.34m
C Afmetingen:	10.00 x 10.00m

Vrije doorgang: 2.10m

Oppervlakte: 100m²

Staande mensen: ±180

Zitplaatsen: ±80

Lansgte onderdeel: 6.90m

Frame sectie

120X78

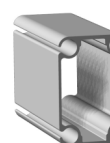

Mogelijkheid de zijkanthoogte op maat te krijgen.

1.C Zeshoekige aluminium frame

Ø8 ALU



Standard afmetingen

A Zijkanthoogte:	2.40m
B Nokhoogte:	7.14m
C Afmetingen:	Ø8.00m

Vrije doorgang: 2.10m

Oppervlakte: 50m²

Staande mensen: ±80

Zitplaatsen: ±40

Lansgte onderdeel: 3.80m

Frame sectie

111X48



Mogelijkheid de zijkanthoogte op maat te krijgen.

Ø10 ALU



Standard afmetingen

A Zijkanthoogte:	2.40m
B Nokhoogte:	7.14m
C Afmetingen:	Ø10.00m

Vrije doorgang: 2.10m

Oppervlakte: 78.5m²

Staande mensen: ±120

Zitplaatsen: ±60

Lansgte onderdeel: 4.90m

Frame sectie

111X48



Mogelijkheid de zijkanthoogte op maat te krijgen.

PAGODE & PYRAMIDE

TECHNISCHE BESCHRIJVING

2. PYRAMIDE - Standaard maten

2.A Staal frame

3x3 STAAL

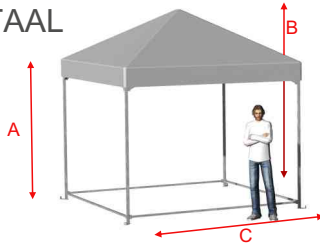

Standard afmetingen

A Zijkanthoogte:	2.40m
B Nokhoogte:	3.24m
C Afmetingen:	3.00 x 3.00m

Vrije doorgang: 2.10m

Oppervlakte: 9m²

Staande mensen: ±10

Zitplaatsen: ±6

Dakhelling: 29°

Lansgte onderdeel: 2.90m

Frame sectie

40X40X2

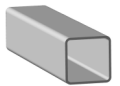

Mogelijkheid de zijkanthoogte op maat te krijgen.

4x4 STAAL



Standard afmetingen

A Zijkanthoogte:	2.40m
B Nokhoogte:	3.54m
C Afmetingen:	4.00 x 4.00m

Vrije doorgang: 2.10m

Oppervlakte: 16m²

Staande mensen: ±30

Zitplaatsen: ±10

Dakhelling: 29°

Lansgte onderdeel: 3.90m

Frame sectie

40X40X2

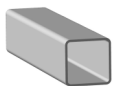

Mogelijkheid de zijkanthoogte op maat te krijgen.

2.B Aluminium frame

3x3 ALU



Standard afmetingen

A Zijkanthoogte:	2.40m
B Nokhoogte:	3.55m
C Afmetingen:	3.00 x 3.00m

Vrije doorgang: 2.10m

Oppervlakte: 9m²

Staande mensen: ±10

Zitplaatsen: ±6

Dakhelling: 29°

Lansgte onderdeel: 2.91m

Frame sectie

68X68

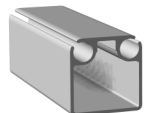

Mogelijkheid de zijkanthoogte op maat te krijgen.

4x4 ALU



Standard afmetingen

A Zijkanthoogte:	2.40m
B Nokhoogte:	3.94m
C Afmetingen:	4.00 x 4.00m

Vrije doorgang: 2.10m

Oppervlakte: 16m²

Staande mensen: ±30

Zitplaatsen: ±10

Dakhelling: 29°

Lansgte onderdeel: 3.91m

Frame sectie

68X68

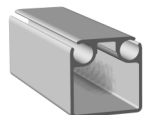

Mogelijkheid de zijkanthoogte op maat te krijgen.

5x5 ALU



Standard afmetingen

A Zijkanthoogte:	2.40m
B Nokhoogte:	4.33m
C Afmetingen:	5.00 x 5.00m

Vrije doorgang: 2.10m

Oppervlakte: 25m²

Staande mensen: ±40

Zitplaatsen: ±20

Dakhelling: 29°

Lansgte onderdeel: 4.91m

Frame sectie

68X68

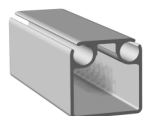

Mogelijkheid de zijkanthoogte op maat te krijgen.

PAGODE & PYRAMIDE

TECHNISCHE BESCHRIJVING

6x6 ALU



Standard afmetingen

A Zijkanthoogte:	2.40m
B Nokhoogte:	4.45m
C Afmetingen:	6.00 x 6.00m
Vrije doorgang:	2.10m
Oppervlakte:	36m ²

Staande mensen:	±60
Zitplaatsen:	±30
Dakhelling:	29°
Lansgte onderdeel:	5.91m

Frame sectie

120X78

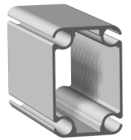

Mogelijkheid de zijkanthoogte op maat te krijgen.

10x10 ALU



Standard afmetingen

A Zijkanthoogte:	2.40m
B Nokhoogte:	4.37m
C Afmetingen:	10.00 x 10.00m
Vrije doorgang:	2.10m
Oppervlakte:	100m ²

Staande mensen:	±180
Zitplaatsen:	±80
Dakhelling:	22°
Lansgte onderdeel:	7.00m

Frame sectie

120X78

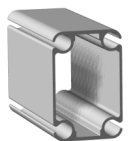

Mogelijkheid de zijkanthoogte op maat te krijgen.

2.C Rechthoekige aluminium Frame

6x3 ALU



Standard afmetingen

A Zijkanthoogte:	2.40m
B Nokhoogte:	3.74m
C Afmetingen:	6.00 x 3.00m
Vrije doorgang:	2.10m
Oppervlakte:	18m ²

Staande mensen:	±30
Zitplaatsen:	±15
Lansgte onderdeel:	5.91m

Frame sectie

111X48



Mogelijkheid de zijkanthoogte op maat te krijgen.

6x4 ALU



Standard afmetingen

A Zijkanthoogte:	2.40m
B Nokhoogte:	3.84m
C Afmetingen:	6.00 x 4.00m
Vrije doorgang:	2.10m
Oppervlakte:	24m ²

Staande mensen:	±40
Zitplaatsen:	±18
Lansgte onderdeel:	5.91m

Frame sectie

111X48



Mogelijkheid de zijkanthoogte op maat te krijgen.

6x5 ALU



Standard afmetingen

A Zijkanthoogte:	2.40m
B Nokhoogte:	3.96m
C Afmetingen:	6.00 x 5.00m
Vrije doorgang:	2.10m
Oppervlakte:	30m ²

Staande mensen:	±50
Zitplaatsen:	±20
Lansgte onderdeel:	5.91m

Frame sectie

111X48



Mogelijkheid de zijkanthoogte op maat te krijgen.

AxB ALU

Afmetingen op maat mogelijk. Aarzelt niet om ons te vragen.

PAGODE & PYRAMIDE

TECHNISCHE BESCHRIJVING

3. FRAME OVERKAPPING

3.A Daken

Standaard dak
Réf. 3A11



Doorzichtig dak
Réf.3A21



Niet lichtdoorlatend dak
Réf. 3A41

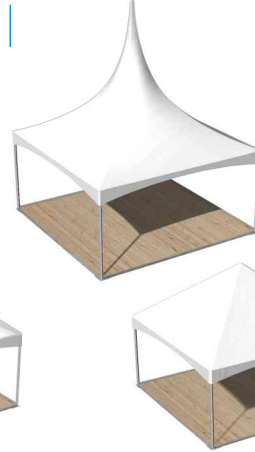

4 dakranden in een andere kleur
Réf. 3A51



3.B Zijkantzeil

Standaard zijkantzeil **STAAL FRAME**
Réf. 3B10



Zijkantzeil met rechthoegig Venster **STAAL F.**
Réf. 3B12

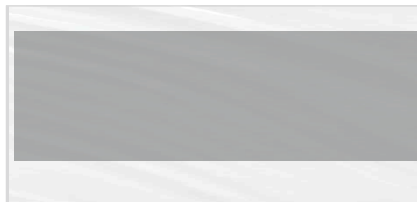

Zijkantzeil met 2 vensters met ruitjes **STAAL F.**
Réf. 3B13

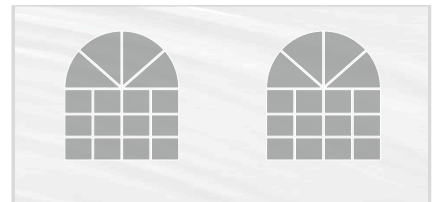

Standaard zijkantzeil **ALUMINIUM FRAME**
Schuifbaar met ritssluiting
Réf. 3B20

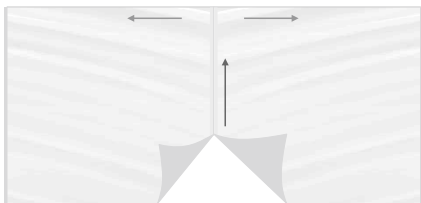

Zijkantzeil met rechthoegig venster **ALU F.**
Schuifbaar met ritssluiting
Réf. 3B22



Zijkantzeil met 2 vensters met ruitjes **ALU F.**
Schuifbaar met ritssluiting
Réf. 3B23

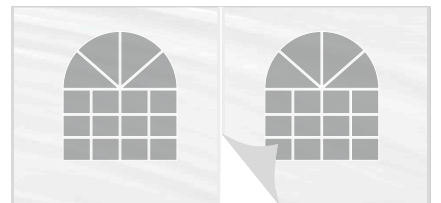

Gesloten gestreepte zijkant **STAAL FRAME**
Réf. 3B14

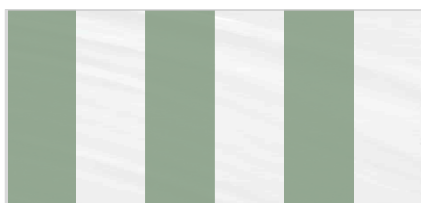

Gestreepte zijkant **ALU F.**
Schuifbaar met ritssluiting
Réf. 3B24



■ Doorzichtig zeil
Microgeperforeerd zeil
behalve op 3B12
3B22

PAGODE & PYRAMIDE

TECHNISCHE BESCHRIJVING

3.C Beschikbare kleuren - Standaard pvc zeildoek 650 gr/m² - vlamdovend M2



Microgeperforeerd - PVC 260gr/m²



3.D Openingen voor pagoden met staal frame - Aansluitbaar met/zonder vloer (zie foto in bijlage 5)

Zijkant verwijderd
Overkapping/ schuilplaats



Met schuibaar zijkantzeil
Zie hoofdstuk 2C
Réf. 3D1_

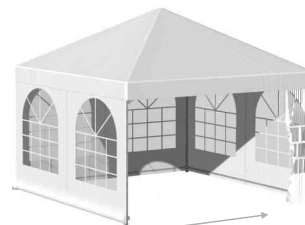

Manueel orollbaar zijkantzeil
met of zonder nooduitgang markering
Réf. 3D21



3.E Openingen voor pagoden met alu frame - Aansluitbaar met/zonder vloer (zie foto in bijlage 5)

Schuifbaar zijkantzeil – standaard
Zie hoofdstuk 2C
Réf. 3E2_

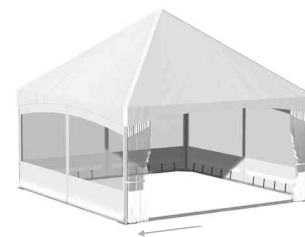

Manuele orollbare deur
met of zonder nooduitgang markering
Réf. 3E11



4. OPTIES VOOR DE FRAME

4.A Vloeren

Vloer met stalen frame - Peil + 13 cm
Impregnatie proces (klasse 4 tegen schimmels)
Behandeld - niet behandeld
Réf. 4A11 4A12



Vloer bestaat uit geschaafde rode spar planken op houten spanten bevestigd. Deze worden op een gegalvaniseerde grid geplaatst.

Gewicht: 16kg/m² - Weerstand van de vloer: 500 kg/m²

cassettevloer - Peil + 15cm
Antislip multi-gebakeliseerde panelen - dikte : 18mm
Réf. 4A21



Vloer bestaat uit multi-gebakeliseerde en antislip houten panelen bevestigd op een aluminium frame. Deze worden op een gegalvaniseerde grid geplaatst.

Gewicht: 24 kg/m² - Weerstand van de vloer: 500 kg/m²

4.B Stoffering - Doek vladovend M1

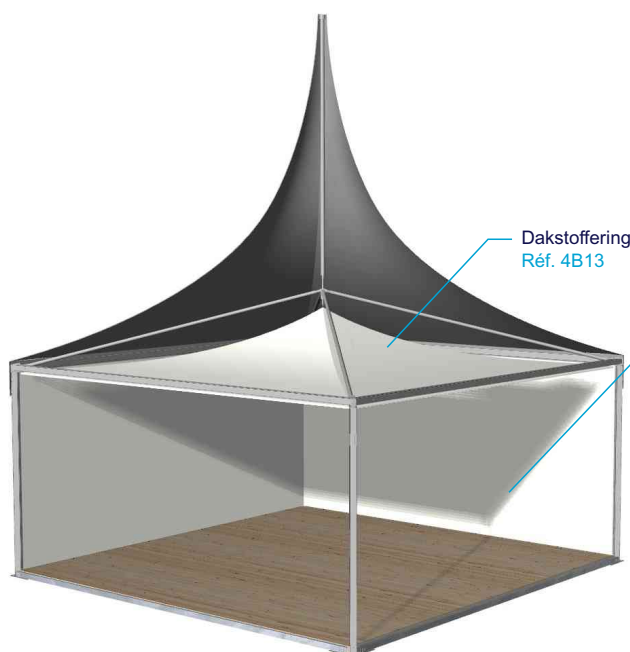

Standard stofferingskleuren*



* Andere kleuren op aanvraag leverbaar.

4.C Oprit

Oprit - standaard
Voor enkel deur - 100 x 120 cm
Réf. 3C11

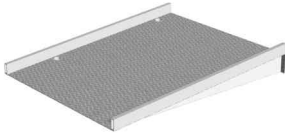

Oprit met leuning
Voor enkel deur - 100 x 120 cm
Réf. 3C12

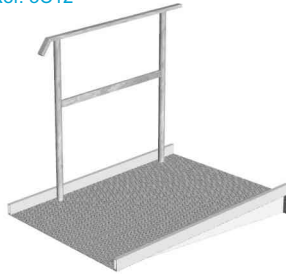

Oprit voor dubbele deur - Standaard
Voor dubbele deur - 200 x 120cm
Réf. 3C21

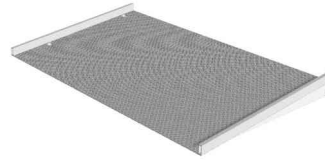

Oprit voor dubbele deur met leuning
Voor dubbele deur - 200 x 120cm
Réf. 3C22

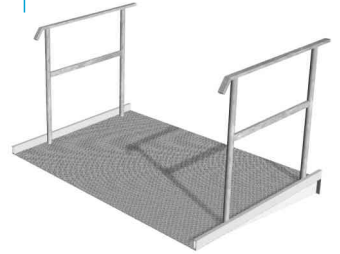

4.D Opslagcontainers

Container met gesloten zijwanden
Afmetingen - 120 x 120 x h60 cm
Réf. 3G11

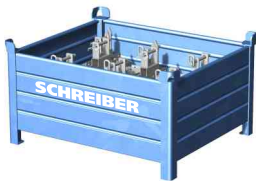

Container voor frame balken
Afmetingen - 310 x 70 x h75 cm
Réf. 3G21

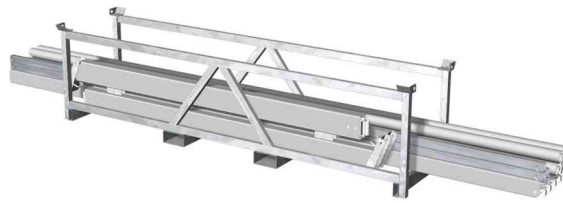

Container voor houten vloerplaten
Afmetingen - 338 x 81 x h200 cm
Réf. 3G31



4.E Set betongewichten

125 KG bruto gewicht standard
4 x 30 kg + gegalvaniseerde stalen steun
Afmetingen - 33 x 33 x H 82cm
Réf. 4E11

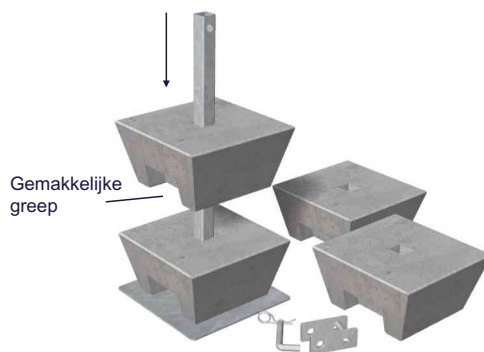

400 KG bruto gewicht
Opening voor stapelaar of transpallet vorken
Réf. 4E21



Hoes
Kleur : effen
Met of zonder belettering



5. ENKELE RECENTE REALISATIES

